

La solution c'est nous !



NOTRE  
SOLUTION CLIPCEN



Réseaux



Bâtiments

# LE DRAINAGE TOUT EN UN





## LE SEUL DRAINAGE DES BÂTIMENTS SANS GRAVIER SANS CUNETTE BÉTON

CLIPCEN® est un système de drainage modulaire innovant destiné à la réalisation rapide et économique du drainage des fondations de bâtiment.

Les drains CLIPCEN®, visent à substituer les éléments granulaires qui constituent les tranchées drainantes traditionnelles par un matériau synthétique.

### LES + PRODUIT :



-  Sans gravier à transporter
-  Améliore les conditions de travail dans le cadre du CHSCT
-  Léger et maniable



Conforme au

DTU20.1

CR25

-  1,20m2 de capacité de captage
-  Prêt à poser sans chute
-  Cunette intégrée

Le système modulaire de drainage « tout en un CLIPCEN® » permet de réaliser rapidement et économiquement le drainage des fondations des bâtiments, d'une maison ancienne ou neuve, tout en respectant les règles fixées par le DTU 20.1.

## BREVET EUROPÉEN

Le système de drainage CLIPCEN®, est le fruit de recherches effectuées en laboratoire par des spécialistes du drainage CEMAGERF.



est un



innovant et



pour toute l'EUROPE

⊗ **SANS CLIPCEN®**

Environ 300kg. au ml.  
de remblai

**AVEC CLIPCEN®** ✓

2,2 kg. au ml.

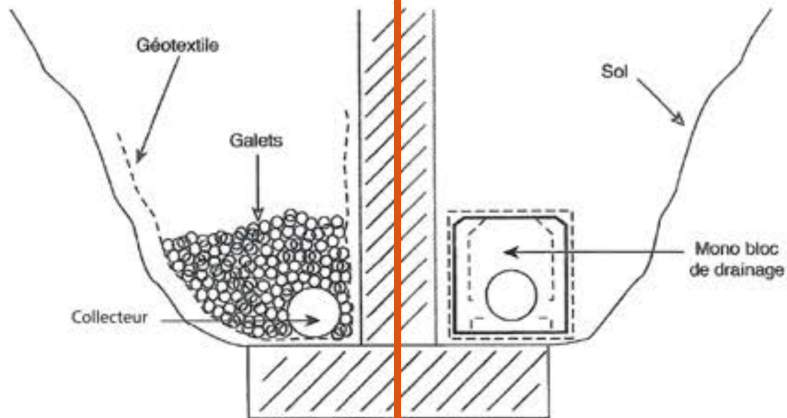

Résistance à la compression  
de 25 kN (CR25)

Écrasement de moins de  
3mm, sous 50 kPa

Pose sans gravier sans  
cunette béton

Capacité drainante équivalente  
à un drain routier DN110

Pré-découpage pour les  
angles droits

Profondeur d'enfouissement  
à 3 m avec passage VL

Large surface de pose 30 cm,  
qui garantit sa stabilité

**DRAINAGE CLIPCEN® SANS GRAVIER, SANS CUNETTE BÉTON**

**UNE POSE  
FACILE  
À METTRE  
EN OEUVRE**



Léger, maniable, Cunette intégrée, 1,20m<sup>2</sup> de capacité de captage



Prêt à poser sans chute

## | POUR QUEL TYPE DE BÂTIMENT ?



### | DRAINAGE BÂTIMENT INDIVIDUEL



### DRAINAGE BÂTIMENT | COLLECTIF

## | POURQUOI DRAINER AUTOUR D'UN BÂTIMENT ?

Le drainage autour d'une maison va permettre d'éviter les infiltrations d'eau ou les remontées capillaires vers les fondations de votre habitat.





Le procédé est particulièrement recommandé pour les sols en pente, limoneux, et argileux. Il évite les fissures liées à la poussée de l'eau. Le drainage autour d'un bâtiment va laisser respirer les murs des fondations et va évacuer l'eau vers les réseaux publics.



1 Votre sol est assaini

2 Vos fondations seront plus stables

L'humidité sera réduite 3

# CARACTÉRISTIQUES

-  Matière : Polystyrène expansé
-  Géotextile : Blanc certifié ASQUAL, ouverture de filtration 90 microns
-  Tube : PVC Ø100mm longueur 120 mm
-  Résistance : 25 kN ( CR25 )

-  Écrasement : - de 3 mm, sous 50 KPa
-  Surface captage : 1,20m<sup>2</sup> au ML conforme norme NF P16-379
-  Enfoncement : 3 mm avec passage VL

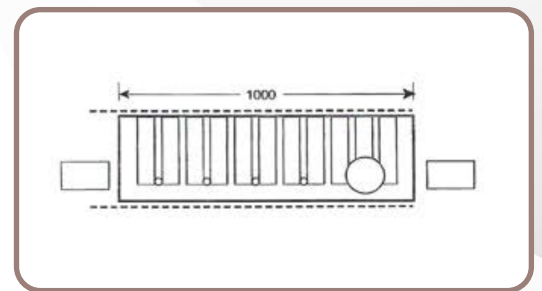
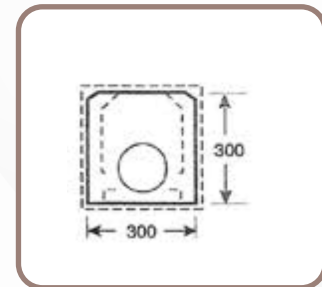

Caractéristiques		
Diamètre du collecteur	DN 100	mm
Longueur utile	1	m
Hauteur	0,30	m
Largeur	0,30	m
Couleur	Blanc	
Poids du bloc conditionné	2,2	kg
Conditionnement	Sur palette de 24 ou 32 ml	

Caractéristiques	Textes de référence	Valeur nominale	Plage relative de variation
Résistance en traction <ul style="list-style-type: none"> <li>• Sens production (SP)</li> <li>• Sens travers (ST)</li> </ul>	NF EN ISO 10319	5,0kN/m	- 13%
		5,0kN/m	- 13%
Déformation à l'effort de traction maximale <ul style="list-style-type: none"> <li>• Sens longitudinal</li> <li>• Sens transversal</li> </ul>		45 % 55 %	± 23%
Perforation dynamique	NF EN ISO 13433	40,0 mm	+ 25%
Résistance au poinçonnement	NF G 38-019	0,42 kN	- 25%

Caractéristiques hydrauliques	Textes de référence	Valeur nominale	Plage relative de variation
Perméabilité	NF EN ISO 11058	0,060 m/s	- 30%
Ouverture de filtration caractéristique	NF EN ISO 12956	90 µm	± 30%

Autres caractéristiques	Textes de référence	Valeur nominale	Plage relative de variation
Masse surfacique	NF EN ISO 9864	90 g/m <sup>2</sup>	± 10%
Épaisseur	NF EN 9863-1	0,55 mm	± 20%

# INSTALLATION DU CLIPCEN®

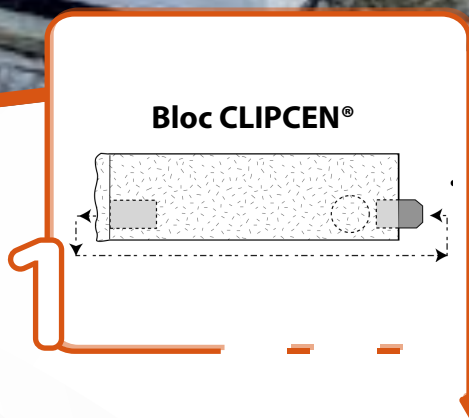

## Préparation des blocs CLIPCEN®

Sortir le manchon du bloc et le placer à l'autre extrémité (côté chanfrein vers l'extérieur). Ne pas coller le manchon.

« Pour permettre une bonne mise en place du CLIPCEN®, il faut démarrer par l'angle le plus éloigné de l'écoulement pluvial (schéma 2). »

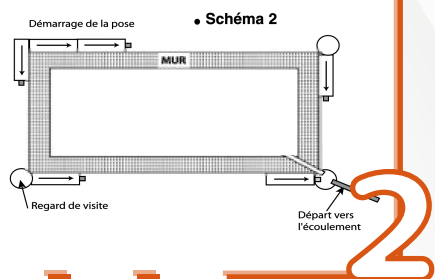

## Préparation du terrain

- Bien nettoyer et aplanir sur une largeur de 35 cm en respectant une légère inclinaison de 3 à 10mm par mètre de l'angle de démarrage de la pose jusqu'au départ vers l'écoulement.
- Pour les sols rocheux : étendre une couche de sable fin ou de terre pour le fond de forme.
- Il est indispensable de prévoir un regard de visite 1 angle sur 2.
- Placer dans un lit de gravier, des tuyaux de dépression sous la dalle de cave afin de dépressuriser sous le bâtiment (Schéma 2 et 3)
- Les eaux ainsi collectées seront évacuées dans les écoulements.

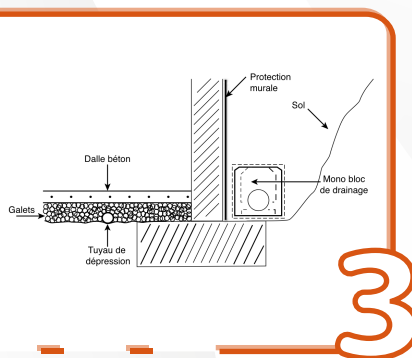

## POSE DU SYSTÈME CLIPCEN®



« Découpez, à l'aide d'une lame de scie à métaux, le cylindre prédécoupé ainsi que le géotextile sur le côté intérieur de l'angle (angle droit ou gauche selon l'angle à placer). Placer un morceau de géotextile de 25cmx25cm devant le cylindre pour fermer l'entrée du collecteur (Schéma 4) et enfoncer le cylindre. Avec un deuxième géotextile (env. 50x50cm) refermer le bloc en le maintenant à l'aide de 4 clous. »

## Pose de l'angle de démarrage

- Mettre en place les blocs pour bien visualiser l'opération
- Découper, à l'aide d'une lame de scie à métaux, le cylindre prédécoupé ainsi que le géotextile sur le côté intérieur de l'angle (angle droit ou gauche selon l'angle à placer).
- Placer un morceau de géotextile de 25cmx25cm devant le cylindre pour fermer l'entrée du collecteur (Schéma 4) et enfoncer le cylindre. Avec un deuxième géotextile (env. 50x50cm) refermer le bloc en le maintenant à l'aide de 4 clous.
- Insérer le manchon dans l'emplacement découpé.
- Placer et manchonner les blocs CLIPCEN® pour former l'angle selon le schéma 2.

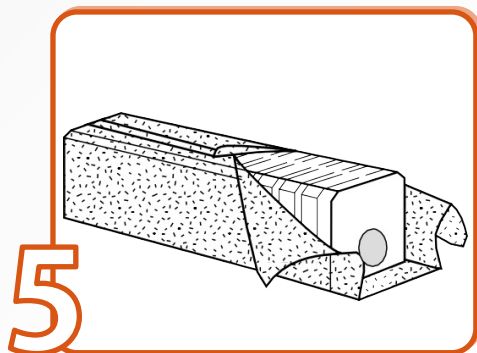

## Pose des blocs suivants

- Enlever 2 agrafes du côté où le géotextile dépasse et le rabattre sur le côté. (Schéma 5)
- Manchonner le bloc CLIPCEN® suivant,
- Replacer le géotextile avec les 2 agrafes en recouvrant parfaitement les jointures des deux blocs,
- Continuer de cette façon en respectant le sens des flèches jusqu'à l'angle suivant (Schéma 7) et recouvrir régulièrement les blocs CLIPCEN de quelques pelletées de terre (tous les 2 à 3 blocs) afin de les maintenir en place.

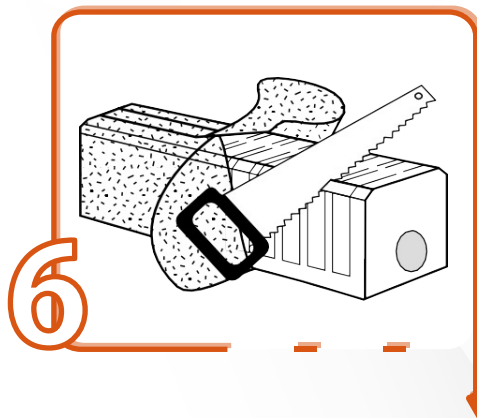

## Coupe du bloc CLIPCEN®

- Schéma 6
- Désagrafer le géotextile,
- Couper le bloc CLIPCEN® à l'aide d'une scie Egoïne
- Couper le géotextile avec un cutter, à la longueur du bloc puis réagrafer.
- Si vous avez besoin d'un manchon supplémentaire, utiliser 12cm de PVC de Ø100

« Dans le cas où le remblaiement n'est pas effectué immédiatement, les blocs doivent être recouverts d'au moins 30cm de terre. »

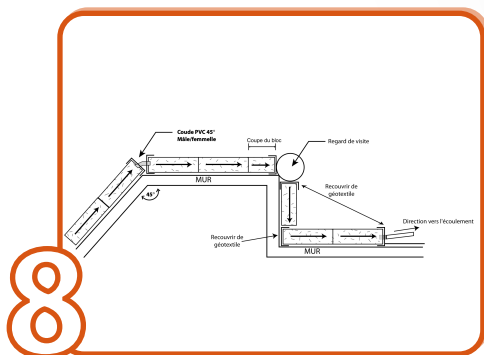
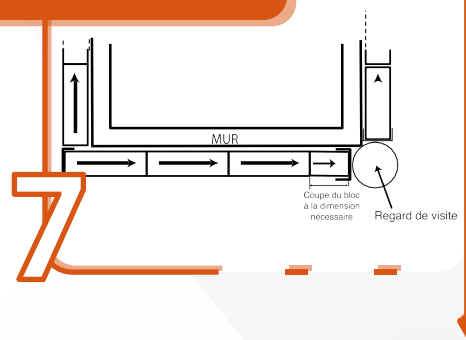

## Décrochement d'angle

- Procéder selon le Schéma 8, ajuster les coupes à la mesure voulue.
- Pour les angles de 10° à 80° utiliser des coudes PVC mâle/femelle Ø100 selon l'angle désiré (voir schéma 8)

## Pose des blocs suivants

- En fin de pose les parties en polystyrène doivent être recouvertes de géotextile, (angle et départ de l'écoulement).
- Dans les sols argileux étendre une fine couche de sable fin sur la partie supérieure de Clipcen®, env. 2cmx25cm sur toute la longueur du drainage, pour éviter le colmatage dû au poids de la terre

# PLAST!B

Faire avancer vos réseaux



PLAST!B  
Faire avancer vos réseaux

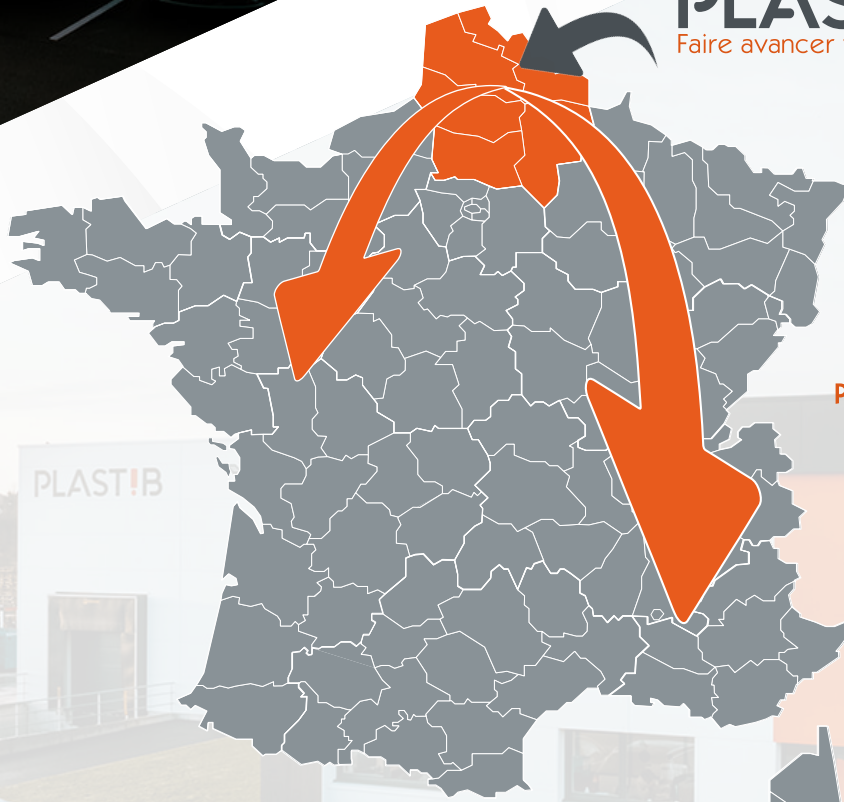

Livraison sous  
24 à 72h  
**PARTOUT EN FRANCE**  
(hors Corse)

 03 21 45 80 00

 [solution@plastib.com](mailto:solution@plastib.com)

 ZA de l'Alouette- Rue Robert Catteau 62800 Liévin

